

---

# Clarke®

---

# American Sanders

## EZ Sand

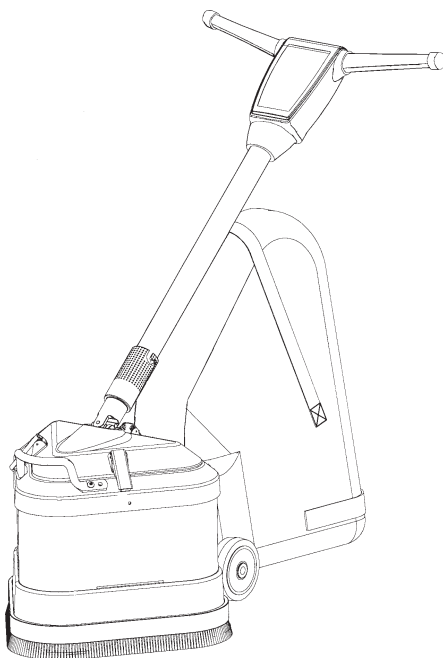

### Operator's Manual Manual del operador Manuel de l'utilisateur



**READ THIS BOOK**  
**LEA ESTE MANUAL**  
**LISEZ CE MANUEL**

**EN**

**English (2 - 11)**

**ES**

**Español (12 - 21)**

**FR**

**Français (22 - 30)**

This book has important information for the use and safe operation of this machine. Failure to read this book prior to operating or attempting any service or maintenance procedure to your Clarke American Sanders machine could result in injury to you or to other personnel; damage to the machine or to other property could occur as well. You must have training in the operation of this machine before using it. If your operator(s) cannot read this manual, have it explained fully before attempting to operate this machine.

All directions given in this book are as seen from the operator's position at the rear of the machine.

For new books write to: Clarke®, 2100 Highway 265, Springdale, Arkansas 72764

## Contents of this Book











Operator Safety Instructions .....	3
Introduction and Machine Specifications .....	4
Machine Transportation.....	5
Machine Set-Up .....	6
Operating Instructions .....	8
Troubleshooting .....	9
Sanding Cuts and Sandpaper .....	10

### SECTION II Parts and Service Manual

Assembly Drawing #1 .....	32
Assembly Drawing #2 .....	33
Assembly Drawing #3 .....	34
Electrical Schematics .....	35

# OPERATOR SAFETY INSTRUCTIONS

<b>DANGER</b> means:	Severe bodily injury or death can occur to you or other personnel if the <b>DANGER</b> statements found on this machine or in this Owner's Manual are ignored or are not adhered to. Read and observe all <b>DANGER</b> statements found in this Owner's Manual and on your machine.
<b>WARNING</b> means:	Injury can occur to you or to other personnel if the <b>WARNING</b> statements found on your machine or in this Owner's Manual are ignored or are not adhered to. Read and observe all <b>WARNING</b> statements found in this Owner's Manual and on your machine.
<b>CAUTION</b> means:	Damage can occur to the machine or to other property if the <b>CAUTION</b> statements found on your machine or in this Owner's Manual are ignored or are not adhered to. Read and observe all <b>CAUTION</b> statements found in this Owner's Manual and on your machine.

-  **DANGER:** Failure to read the Owner's Manual prior to operating or servicing your Clarke American Sanders machine could result in injury to you or to other personnel; damage to the machine or to other property could occur as well. You must have training in the operation of this machine before using it. **If you or your operator(s) cannot read this manual have it explained fully before attempting to operate this machine.**
-  **DANGER:** Sanding/finishing wood floors can create an explosive or combustible environment. Do not operate this machine around solvents, thinners, alcohol, fuels, floor finishes, wood dust or any other flammable materials. Cigarette lighters, pilot lights, electrical sparks and all other sources of ignition should be extinguished or avoided. Keep work area well ventilated.
-  **DANGER:** Electrocutation could occur if the machine is being serviced while the machine is connected to a power source. Disconnect the power supply before servicing.
-  **DANGER:** Electrocutation or fire could occur if the machine is being operated with a damaged power cord. Keep the power cord clear of the pad. Always lift the cord over the machine. Do not move the machine by the power cord.
-  **DANGER:** To avoid injury keep hands, feet, and loose clothing away from all moving parts on the machine. Disconnect the power cord before replacing the pad, changing the abrasive, or when servicing. Do not operate the machine unless all guards are in place. Never leave the machine unattended while connected to a power source.
-  **DANGER:** Dust generated from sanding wood floors can spontaneously ignite or explode. Promptly dispose of any sanding dust in a metal container clear of any combustibles. Do not dispose in a fire.
-  **WARNING:** This sander is not to be used on pressure treated wood. Some pressure treated woods contain arsenic and sanding pressure treated wood produces hazardous dust. Inhaling hazardous dust from pressure treated wood can cause serious injury or death. Sanding pressure treated wood decks or uneven surfaces can damage the sander which is not covered under warranty or damage waiver.
-  **WARNING:** This machine should be grounded while in use to protect the operator from electric shock. This machine is provided with a three-conductor cord and a three-contact grounding type attachment plug to fit the proper grounding type receptacle. The green (or green and yellow) conductor in the cord is the grounding wire. Never connect this wire to anything other than the grounding pin of the attachment plug.
-  **WARNING:** Shock hazard. Do not use the machine if it has been rained on or sprayed with water.
-  **WARNING:** Injury can occur if protective clothing or equipment is not used while sanding. Always wear safety goggles, protective clothing, and dust mask while sanding.
-  **WARNING:** Any alterations or modifications of this machine could result in damage to the machine or injury to the operator or other bystanders. Alterations or modifications not authorized by the manufacturer voids any and all warranties and liabilities.

**THIS MACHINE IS INTENDED FOR COMMERCIAL USE ONLY**

## Introduction & Machine Specifications

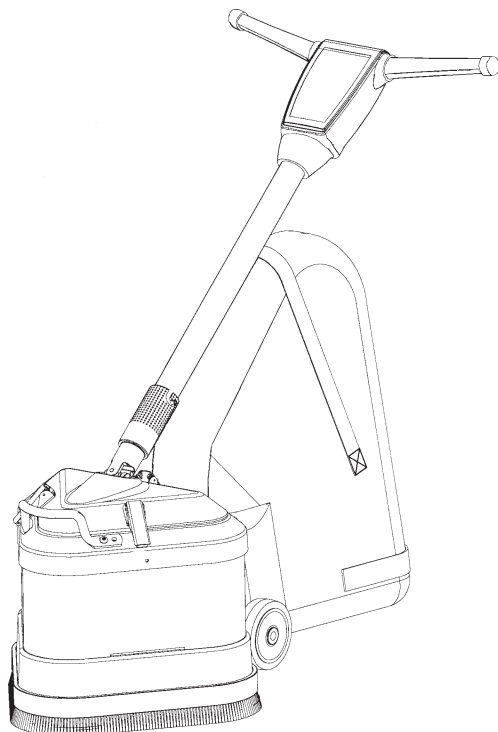

Model	<b>EZ Sand</b>
<b>Code Number</b>	07164A
<b>Voltage/Frequency</b>	115V/60 Hz
<b>Amperage (A)</b>	12
<b>Motors (3)</b>	1/3 hp each
<b>Pad Size (3)</b>	7" O.D. each
<b>Power Cable</b>	40' 12-3 Ga Gray Rubber Jacketed
<b>Orbits Per Minute</b>	5000 ea. motor
<b>Orbit Dia.</b>	1/4 inch
<b>Shipping Weight</b>	110 lbs.
<b>Noise (dBA)</b>	74
<b>Vibration (m/s/s)</b>	16

## Machine Transportation

To transport the machine, follow this procedure:

1. Unplug machine from wall outlet and wrap cord.
2. Raise and lock the handle to the vertical and upright position. To lock the handle, unhook the knurled collar by raising and twisting it (see figure 1), and then allow it to slide into the black cast iron weight (see figure 1A).
3. Unlock the three levers that attach the black cast iron weight to the base machine by lifting up.
4. Unplug the interconnect cord from the base machine. Now the handle can be lifted separately and placed in the cargo hold.
5. The base machine can be lifted by grasping both the front lift handle and underneath the axle area (see figure 2).

**⚠ WARNING:** The machine is heavy (67 lbs./34kg). The handle weight is 35 lbs./16 kg. To avoid injury or damage to the machine use a firm grip and proper lifting technique. Get assistance if necessary.

6. Secure machine to prevent movement in cargo area.



Figure 1



Figure 1A



Figure 2



## MACHINE SET-UP

To prepare the machine for use follow this procedure:

1. Familiarize yourself with the machine. Read all danger, warning, and caution statements and the Operator's and Parts Manual before operating the machine. If you or the operator are unable to read English, have this manual fully explained before attempting to operate this machine.
2. Attach the handle to the base machine by following these instructions:
  - a.) The handle label should be pointing towards the front of the machine and the black iron casting should drop down into the top of the base machine securely.
  - b.) Snap the three latches down to the base machine. The hooks on the latches should slip over the keepers that are attached to the base machine. The latches should require a slight push to snap them into place (see figure 3).
  - c.) Plug the interconnect cord into the base machine (see figure 3A).
3. Install or replace circular pads. The pad should be replaced if they are ripped or torn or the hook material is too worn to allow attachment of sandpaper. To install or replace the pad(s), follow these instructions:
  - a.) Lock handle in the upright position.
  - b.) Tilt the machine back until it fully rests on the handle.
  - c.) While kneeling and facing the bottom of the machine, remove the existing pad(s) and then center new pad(s) over the grip face (see figure 4).
  - d.) Press the pad(s) against the grip face until the hooks in the driver have set into the pad (see figure 4a).
  - e.) Return machine to the upright position.

**CAUTION:** Damage to the grip face on the driver pad will occur if the machine is operated without a pad or with a pad that is ripped or torn. Damage to the grip face of the pad will occur if the machine is operated without installing sandpaper.

**WARNING:** Never put yourself or let others be in a position to get injured if the machine should tip or fall while replacing the pad or changing abrasive.



Figure 3



Figure 3A



Figure 4



Figure 4A

## MACHINE SET-UP

This sanding machine is designed to be operated with a remote vacuum dust collection system or with the included dust bag.

### Preparing Remote Vacuum Dust Collection Systems

To prepare the machine for remote vacuum dust collection systems that have a 2" hose end, install 2" hose end (figure 5, A) directly over the exhaust tube (figure 5, B).

To prepare the machine for remote vacuum dust collection systems that have a 1 ½" hose end, follow this procedure:

1. Install the 2" x 1½" hose end adaptor (Part No. 30563A) (figure 5, C) over the exhaust tube (figure 5, B).
2. Insert 1 ½" hose end (figure 5, D) into the adaptor (figure 5, C).

NOTE: Start the remote vacuum collection system before operation.

### Preparing to use the included dust bag

To prepare the machine for use with the included dust bag (Part No. 53673A), follow this procedure:

1. Install the dust bag by pressing the end onto the exhaust tube until the ring locks into the groove (figure 6).
2. To remove the dust bag from the exhaust tube, pry up the end of the bag opening to partially release the internal rib from the groove, then pull.
3. To empty the dust bag, unzip the disposal flap and force contents out by inverting the bag.

NOTE: For best results, empty frequently. Follow all warnings posted in this manual and on the dust bag.

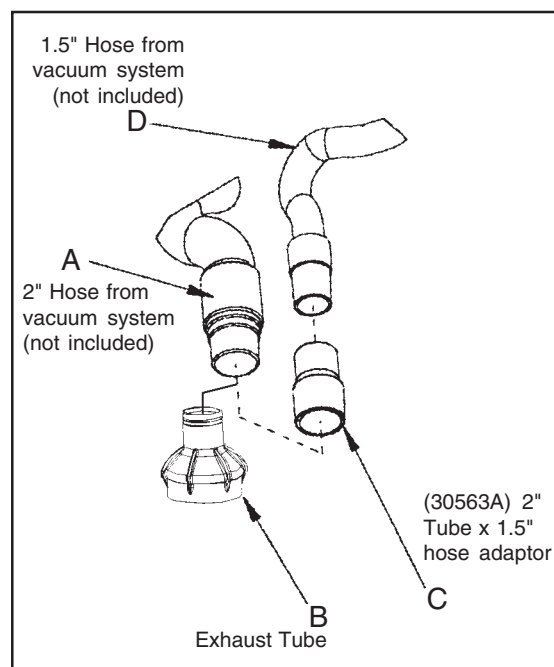

Figure 5

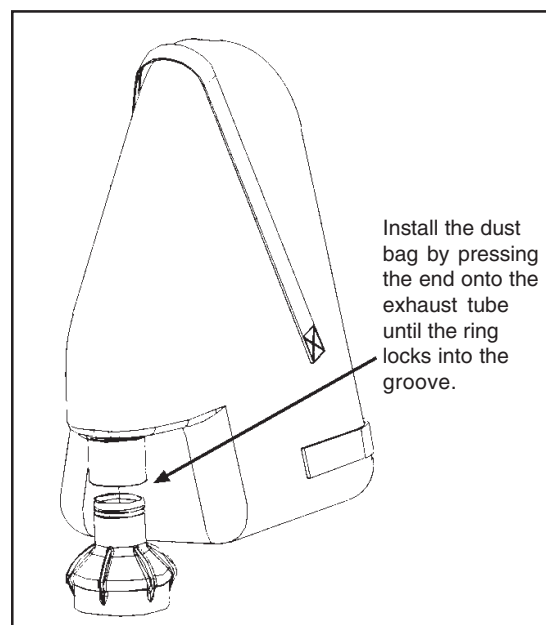

Figure 6

## Operating Instructions

Follow this procedure for sanding floors:

1. Move machine to work location. Decide the best approach to sanding the desired area. When sanding the area, work so that you are moving away from the power supply. This will help to avoid entanglement with the power cord and reduce the need to move the power cord as frequently.
2. Install the sandpaper. Use the same procedure outlined in MACHINE SETUP for installing the pad(s), to install the sandpaper. The sandpaper uses a hook and loop system which is identical to how the pads attach to the drivers. Center the sandpaper over the pad and press it against the pad until the hooks on the pad have set into the sandpaper.

**WARNING:** Injury can occur if the machine is connected to a power source while installing the pads or the sandpaper. Disconnect the machine before installing the pad/sandpaper.

3. Connect the machine to an appropriately fused and grounded circuit.
4. While holding the handle, reach down and slide the knurled locking collar up the handle tube and hook it to the pin in the tube by rotating it (see figure 7). Lower the handle down to a comfortable position.
5. To run the machine, push the interlock button (1), and apply pressure to the levers (2). To stop the machine, release the levers (2). See figure 8.

**CAUTION:** To prevent damage to the flooring and to reduce swirling, keep the machine in motion while the motor is running.

**NOTE:** For sanding cuts and sandpaper, see page 10.



Figure 7



Figure 8



## Troubleshooting

Problem	Cause	Action
Motor will not start.	No power.  Interlock not depressed.  Defective switch/ Bad connection	Check power supply and connection  Depress Interlock before activating control lever.  Contact an authorized American Sanders Technology Dealer.
Motor fails to start / runs sluggish.	Low voltage from excessive length or undersized extension cord.  Defective start switch.  Defective motor low voltage	Use a 14 Ga extension cord, not to exceed 50' length.  Contact an authorized American Sanders Technology Dealer.  Contact an authorized American Sanders Technology Dealer.
Fuse / Circuit Breaker repeatedly trips.	Low voltage.  Bad connection.  Defective motor.	Eliminate extension cord. Locate power source closer to work site. Have voltage checked by a qualified electrician.  Contact an authorized American Sanders Technology Dealer.  Contact an authorized American Sanders Technology Dealer.
Handle feels loosely connected to base machine.	The latches have loosened up.	To tighten latches, loosen the lock nut, screw in the latch hook and then tighten the lock nut.

## Sanding Cuts and Sandpaper

### Initial Cut

The purpose of the initial cut is to remove old finish and gross imperfections on the floor surface. Use a course (20-36 grit) grain abrasive.

### Final Cuts

The purpose of a finishing cut is to remove the scratches produced during the initial cut. Use a fine (60-80 grit) grain abrasive.

If the surface remains rough after a finishing cut, it may be necessary to use an even finer grain of abrasive (80-100grit). Care should be taken in selecting the grit size of the abrasive. A very fine grain will close the pores on a wood floor making admission of a stain difficult.

If glazing or burning should occur the abrasive has dulled and must be replaced.

Grain	Use	Standard Grade Part #/Qty.
20 grit	For removing gross imperfections and restoring evenness to old flooring. To remove buildup of paints and varnishes	54082A
36 grit	For the first sanding of new flooring (maple, oak). For removing minor imperfections and finishes from old flooring.	54081A
60 grit	For clean-up from initial cut 36 grit.	54080A
80 grit	For final sanding of certain hardwoods. For clean-up of cuts (60 grit).	54079A
100 grit	For final sanding of certain hardwoods and conifers where a smooth surface is desired.	54078A
120 grit	For final sanding of certain hardwoods and conifers where a smooth surface is desired. For leveling after initial finish coat.	53886A



**LEA ESTE MANUAL**

Este manual contiene información importante acerca del uso y la seguridad de la máquina. Si no lee el manual antes de utilizar su máquina Clarke American Sanders o de intentar realizar los procedimientos de reparación o mantenimiento de la misma, usted o el resto del personal podrían sufrir lesiones; asimismo, podrían producirse daños a la máquina o a otras propiedades. Antes de utilizar la máquina, es necesario recibir la capacitación adecuada en la operación de la misma. Si el operador de la máquina no sabe leer en español, explíquelo el manual exhaustivamente antes de que intente utilizarla.

Todas las indicaciones incluidas en este manual se ofrecen desde la posición del operador en la parte posterior de la máquina.

Si desea conseguir nuevos manuales, escriba a: Clarke®, 2100 Highway 265, Springdale, Arkansas 72764.

**Índice del manual**

Instrucciones de seguridad para el operador ..... 13  
Introducción y especificaciones de la máquina ..... 14  
Transporte de la máquina ..... 15  
Instalación de la máquina ..... 16  
Instrucciones de funcionamiento ..... 18  
Resolución de problemas ..... 19  
Cortes de lija y papel de lija ..... 20

**Sección II Repuestos y manual de servicio**











Plano de montaje ..... 32  
Lista de piezas de montaje ..... 33  
Plano de montaje ..... 34  
Esquemas eléctricos ..... 35

# INSTRUCCIONES DE SEGURIDAD PARA EL OPERADOR

**PELIGRO** significa: Usted u otras personas pueden estar expuestos a sufrir lesiones personales, inclusive la muerte si las indicaciones de **PELIGRO** que se encuentran en esta máquina o en el manual de instrucciones se ignoran o no se tienen en cuenta. Lea y respete todas las indicaciones de **PELIGRO** que se encuentran en el manual de instrucciones y en la máquina.

**ADVERTENCIA** significa: Usted u otras personas pueden estar expuestos a sufrir lesiones personales, si las indicaciones de **ADVERTENCIA** que se encuentran en esta máquina o en el manual de instrucciones se ignoran o no se tienen en cuenta. Lea y respete todas las indicaciones de **ADVERTENCIA** que se encuentran en el manual de instrucciones y en la máquina.

**PRECAUCIÓN** significa: La máquina u otros bienes pueden sufrir daños materiales si las indicaciones de **PRECAUCIÓN** que se encuentran en la máquina o en el manual de instrucciones se ignoran o no se tienen en cuenta. Lea y respete todas las indicaciones de **PRECAUCIÓN** que se encuentran en el manual de instrucciones y en la máquina.

-  **PELIGRO:** Si no lee el manual de instrucciones antes de operar, reparar o realizar el mantenimiento de su máquina Clarke American Sanders, el resultado puede ser que usted o el resto del personal sufra lesiones. Asimismo, pueden producirse daños a la máquina o a otras propiedades. Antes de utilizar la máquina, es necesario recibir la capacitación adecuada en la operación de la misma. **Si usted o el operador no saben leer en inglés, haga que otra persona les explique el manual exhaustivamente antes de intentar utilizar la máquina.**
-  **PELIGRO:** El lijado/acabado de pisos de madera puede crear un entorno explosivo. No utilice la máquina cerca de solventes, diluyentes, alcohol, combustibles, acabados de pisos, polvo de madera u otros materiales inflamables. Los encendedores, las lámparas indicadoras, las chispas eléctricas y cualquier otra fuente de ignición deben extinguirse o evitarse. Mantenga el área de trabajo bien ventilada.
-  **PELIGRO:** Puede producirse una electrocución si se repara o se realiza el mantenimiento de la máquina mientras se encuentra conectada a una fuente de alimentación. Desconecte la fuente de alimentación antes de realizar tareas de mantenimiento y reparación.
-  **PELIGRO:** Si la máquina se utiliza con un cable de alimentación dañado podría producirse una electrocución o un incendio. Mantenga el cable de alimentación separado de la almohadilla. Pase siempre el cable por encima de la máquina. No utilice el cable de alimentación para mover la máquina.
-  **PELIGRO:** Mantenga las manos, los pies y la vestimenta suelta alejados de todas las partes móviles de la máquina para evitar lesiones. Desconecte el cable de alimentación antes de reemplazar la almohadilla, cambiar el abrasivo y realizar mantenimiento o reparaciones. No utilice la máquina a no ser que todas sus protecciones estén en su lugar. Nunca deje la máquina sin vigilancia mientras está conectada a una fuente de alimentación.
-  **PELIGRO:** El polvo que se genera al lijar pisos de madera puede encenderse o explotar espontáneamente. Elimine rápidamente el polvo de lijado en un recipiente de metal que no contenga ningún combustible. No arroje el polvo al fuego.
-  **ADVERTENCIA:** La pulidora no debe utilizarse sobre madera tratada a presión. Algunas maderas tratadas a presión contienen arsénico y si se pule madera tratada a presión produce un polvo nocivo. La inhalación de polvo nocivo de madera tratada a presión puede causar lesiones serias o la muerte. Pulir plataformas o superficies irregulares de madera tratada a presión puede dañar la Pulidora ques no está cubierto por la garantía ni por is Renuncia de Daños.
-  **ADVERTENCIA:** Esta máquina debería estar conectada a tierra para proteger al operador de una eventual descarga eléctrica. Esta máquina cuenta con un cable conductor y con un enchufe de tres contactos para que sea compatible con el receptáculo de pared con descarga a tierra. El conductor verde (o verde y amarillo) del cable es el conductor a tierra. Nunca conecte este cable a otro lugar que no sea el terminal de tierra del enchufe.
-  **ADVERTENCIA:** Riesgo de descargas: No utilice la máquina si ha estado expuesta a la lluvia o ha sido rociada con agua.
-  **ADVERTENCIA:** Si no se utilizan el equipo o la vestimenta de protección adecuados mientras se realizan tareas de lijado, pueden producirse lesiones. Use anteojos de seguridad, vestimenta de protección y máscara antipolvo siempre que esté realizando tareas de lijado.
-  **ADVERTENCIA:** Cualquier alteración o modificación realizada a esta máquina puede producir daños a la misma o lesiones al operador o a otras personas que se encuentren en el lugar. Las alteraciones o modificaciones no autorizadas por el fabricante anulan todas las garantías y responsabilidades.

**ESTA MÁQUINA ESTÁ DISEÑADA PARA USO COMERCIAL ÚNICAMENTE**



**Introducción y especificaciones de la máquina**

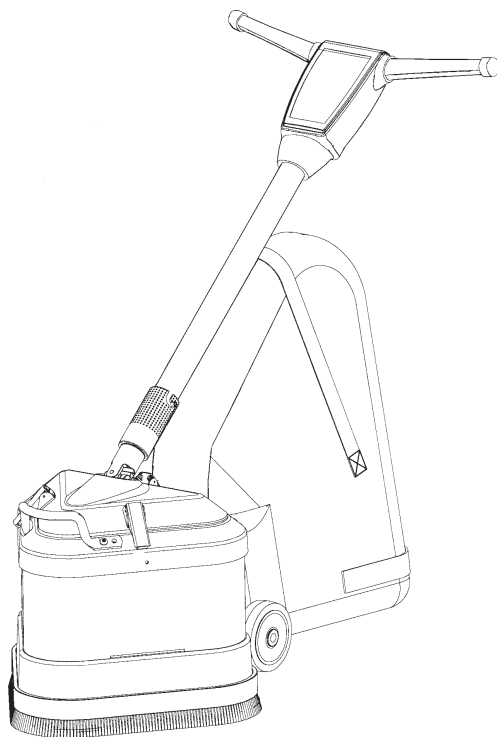

Modelo	<b>EZ Sand</b>
Número de código	07164A
Voltaje/frecuencia	115V/60 Hz
Intensidad de corriente (A)	12
Motores (3)	1/3 cv cada uno
Tamaño de la almohadilla (3)	7" diámetro exterior cada uno
Cable de alimentación	40' 12-3 Ga gris con revestimiento de goma
Giros por minuto	5000 cada motor
Diámetro de giro	1/4 pulg.
Peso del envío	110 libras
Ruido (dBA)	74
Vibración (m/s/s)	16

## Transporte de la máquina

Para mover la máquina siga este procedimiento:

1. Desenchufe la máquina del tomacorriente de pared y enrolle el cable.
2. Eleve y bloquee la manija en posición recta y vertical. Para bloquear la manija, desenganche el collarín moleteado elevándolo y retorciéndolo (consulte la figura 1), y luego deje que éste se deslice dentro de la estructura de hierro colado negro (consulte la figura 1A).
3. Desbloquee las tres palancas que conectan la estructura de hierro colado negro a la base de la máquina elevándola.
4. Desenchufe e interconecte el cable de la base de la máquina. Ahora la manija puede ser elevada por separado y puede ser ubicada en la bodega de carga.
5. La base de la máquina puede ser elevada tomándola de la manija de elevación delantera y por debajo del área del eje (consulte la figura 2).

**⚠ ADVERTENCIA:** La máquina es pesada (67 libras/ 34 kg). El peso de la manija es de 35 libras/16 kg. Para evitar daños a la misma o lesiones personales, sosténgala con firmeza y utilice la técnica de elevación adecuada. De ser necesario, solicite ayuda.

6. Asegure la máquina para evitar movimientos en el área de carga.



Figura 1



Figura 1A



Figura 2

## Instalación de la máquina

Si desea preparar la máquina para su uso, siga este procedimiento:

1. Familiarícese con la máquina. Lea todas las indicaciones de peligro, advertencia y precaución, así como el manual de instrucciones y piezas, antes de utilizar la máquina. Si usted o el operador de la máquina no pueden leer este manual, haga que otra persona se lo explique exhaustivamente antes de intentar utilizarla.
2. Acople la manija a la base de la máquina siguiendo estas instrucciones:
  - a.) La etiqueta de la manija debería apuntar hacia la parte delantera de la máquina y la estructura de hierro colado negro debería caer en la parte superior de la base de la máquina de manera segura.
  - b.) Encaje los tres seguros a la base de la máquina. Los ganchos de los seguros deberían deslizarse sobre los cerrojos que están acoplados a la base de la máquina. Hay que empujar levemente los seguros para que éstos encajen en su lugar (consulte la figura 3).
  - c.) Enchufe el cable de interconexión a la base de la máquina (consulte la figura 3A).
3. Instale o reemplace las almohadillas circulares. La almohadilla debería ser reemplazada si está rota o rajada o si el material del gancho está demasiado desgastado para permitir la colocación del papel de lija. Para instalar o reemplazar la o las almohadillas, siga estas instrucciones:
  - a.) Bloquee la manija en posición vertical.
  - b.) Incline la máquina hacia atrás hasta que esté completamente apoyada en la manija.
  - c.) Agáchese y en dirección a la base de la máquina, extraiga las almohadillas existentes y luego centre las nuevas almohadillas sobre la superficie de sujeción (consulte la figura 4).
  - d.) Presione la o las almohadillas contra la superficie de sujeción hasta que los ganchos del impulsor se hayan fijado a la almohadilla (consulte la figura 4a).
  - e.) Vuelva a situar la máquina en posición vertical.

**⚠ PRECAUCIÓN:** Si la máquina funciona sin almohadilla o con una almohadilla que está rota o rajada, podría dañarse la superficie de sujeción de la almohadilla del impulsor. Esta superficie también puede dañarse si la máquina es operada sin papel de lija.

**⚠ ADVERTENCIA:** Mientras sustituye la almohadilla o cambia el abrasivo, nunca se sitúe usted mismo (ni deje que otras personas lo hagan) en una posición en la que pueda lesionarse si la máquina se inclina o cae.



Figura 3



Figura 3A



Figura 4



Figura 4A

## Instalación de la máquina

Esta lijadora está diseñada para utilizarse con un sistema colector de polvo remoto mediante vacío o con la bolsa de polvo incluida.

### Preparación de los sistemas colectores de polvo remotos mediante vacío

Si desea preparar la máquina para sistemas colectores de polvo remotos mediante vacío que tengan un extremo de manguera de 2", instale el extremo de manguera de 2" (figura 5, A) directamente sobre el tubo de escape (figura 5, B).

Si desea preparar la máquina para sistemas colectores de polvo remotos mediante vacío que tengan un extremo de manguera de 1 ½", siga este procedimiento:

1. Instale el adaptador del extremo de manguera de 2" x 1 ½" (Nº de pieza 30563A) (figura 5, C) sobre el tubo de escape (figura 5, B).
2. Inserte el extremo de manguera de 1 ½" (figura 5, D) en el adaptador (figura 5, C).

NOTA: Ponga en marcha el sistema colector remoto mediante vacío antes de encender la máquina.

### Preparación para usar la bolsa de polvo incluida

Si desea preparar la máquina para su uso con la bolsa de polvo incluida (Nº de pieza 53673A), siga este procedimiento.

1. Instale la bolsa de recolección de polvo presionando el extremo del tubo de escape hasta que el anillo encaje dentro de la ranura (figura 6).
2. Para retirar la bolsa de polvo del tubo de escape, haga palanca hacia arriba en el extremo de la abertura de la bolsa para liberar parcialmente el saliente interno de la ranura, y después tire.
3. Para vaciar la bolsa de polvo, abra la aleta de vaciado y saque sus contenidos dando la vuelta a la bolsa.

NOTA: Para lograr los mejores resultados, vacíe frecuentemente. Siga todas las advertencias incluidas en el manual y en la bolsa de polvo.



Figura 5



Figura 6

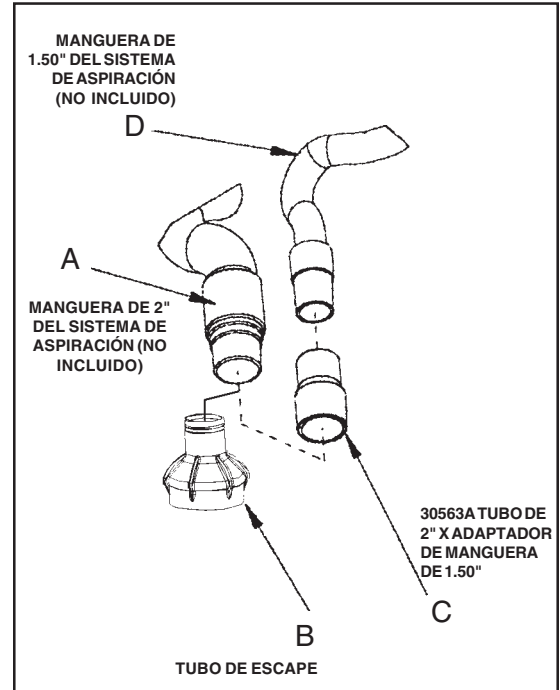

**Instrucciones de funcionamiento**

Siga este procedimiento para el lijado de pisos:

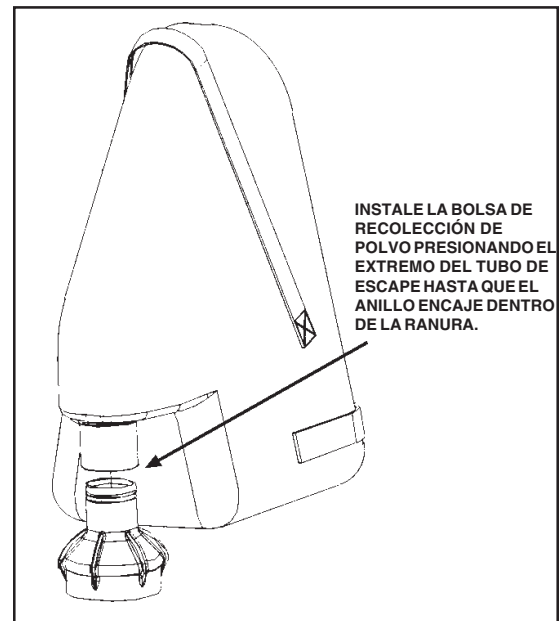
1. Desplace la máquina al lugar de trabajo. Seleccione el mejor método para lijar el área deseada. Mientras lija dicha área, trabaje de manera tal que usted se aleje de la fuente de alimentación. Esto ayudará a evitar que el cable de alimentación se enrede y reduce la necesidad de mover dicho cable con tanta frecuencia.
2. Instale el papel de lija. Para instalar el papel de lija, utilice el mismo procedimiento descrito en **INSTALACIÓN DE LA MÁQUINA** para la instalación de la almohadilla. El papel de lija utiliza un sistema de apertura y cierre rápido que reproduce el mecanismo con que las almohadillas se adosan a los impulsores. Centre el papel de lija en la almohadilla y presiónelo contra ésta hasta que los ganchos de la almohadilla se hayan fijado en el papel de lija.

**⚠️ ADVERTENCIA:** Puede producirse una lesión si se instalan la almohadilla o el papel de lija mientras la máquina se encuentra conectada a una fuente de alimentación. Desconecte la máquina antes de instalar la almohadilla o el papel de lija.

3. Conecte la máquina a un circuito adecuadamente provisto de fusibles y conectado a tierra.
4. Mientras sostiene la manija, baje y deslice el collarín moleteado de cierre hacia arriba del tubo de la manija y engánchelo al tubo rotándolo (consulte la figura 7). Baje la manija hasta una posición cómoda.
5. Pulse el botón de interbloqueo (1) y aplique presión a las palancas (2). Para detener la máquina, suelte las palancas (2). Consulte la figura 8.

**⚠️ PRECAUCIÓN:** para evitar daños al piso y reducir los remolinos, mantenga la máquina en movimiento mientras el motor esté funcionando.

**NOTA:** para cortes de lija y papel de lija consulte la página 20.



Figura 7



Figura 8



**Resolución de problemas**

Problema	Causa	Acción
El motor no arranca.	<p>No hay potencia.</p> <p>El interbloqueo no está presionado.</p> <p>Interruptor defectuoso / mala conexión</p>	<p>Inspeccione la fuente de alimentación y la conexión</p> <p>Presione el interbloqueo antes de activar la palanca de control.</p> <p>Póngase en contacto con un distribuidor autorizado de American Sanders Technology.</p>
El motor no arranca / funciona	<p>Tensión baja debido a cable demasiado largo</p> <p>El interruptor de arranque es defectuoso.</p> <p>Baja tensión del motor defectuosa</p>	<p>Use un alargador de calibre 14, que no sea lento. o demasiado corto. supere los 50' de longitud.</p> <p>Póngase en contacto con un distribuidor autorizado de American Sanders Technology.</p> <p>Póngase en contacto con un distribuidor autorizado de American Sanders Technology.</p>
El fusible / disyuntor se disparan repetidas veces.	<p>Baja tensión.</p> <p>Conexión defectuosa.</p> <p>El motor es defectuoso.</p>	<p>Retire el alargador.</p> <p>Localice la fuente eléctrica más cercana al lugar de trabajo. Haga que la tensión sea inspeccionada por un electricista calificado.</p> <p>Póngase en contacto con un distribuidor autorizado de American Sanders Technology.</p> <p>Póngase en contacto con un distribuidor autorizado de American Sanders Technology.</p>
La manija no está bien conectada a la base de la máquina.	<p>Los seguros se han aflojado.</p>	<p>Para ajustar los seguros, afloje la tuerca de seguridad, atornille el gancho del seguro y por último ajuste la tuerca de seguridad.</p>

**Cortes de lija y papel de lija**

**Corte inicial**

El propósito del corte inicial es sacar el acabado viejo y las imperfecciones mayores de la superficie del piso. Se debe usar un abrasivo grueso (20-36 granos).

**Cortes finales**

El propósito de un corte de acabado es eliminar los rayones producidos durante el corte inicial. Utilice un abrasivo de grano fino (60- 80 granos) .

Si la superficie permanece áspera después de un corte de acabado, puede ser necesario utilizar un abrasivo de grano aún más fino (80 - 100 granos). Se deberá tener cuidado al seleccionar el tamaño del grano del abrasivo. Un grano muy fino cerrará los poros sobre el piso de madera dando lugar a problema de manchas.

Si un corte de acabado apareciera inmediatamente glaseado o quemado, aumente el ritmo. Si esto ocurriera durante un corte final, significa que el abrasivo se ha desafilado y deberá cambiarse.

Uso del	veteado	Grado estándar Pieza #/Ctdad
20 granos	Para eliminar imperfecciones mayores y restaurar la uniformidad a los pisos viejos. Para eliminar la acumulación de pinturas y barnicas.	54082A
36 granos	Para el primer lijado de pisos nuevos (arce, roble). Para eliminar imperfecciones menores y acabados de pisos viejos.	54081A
60 granos	Para limpieza desde el corte inicial 36 granos.	54080A
80 granos	Para el lijado final de ciertas maderas duras. Para limpieza de cortes iniciales (50 granos).	54079A
100 granos	Para el lijado final de ciertas maderas duras y coníferas si se desea obtener una superficie lisa.	54078A
120 granos malla	Para el lijado final de ciertas maderas duras y coníferas si se desea obtener una superficie lisa. Para nivelar después del capas de acabado intial.	53886A



**LISEZ CE MANUEL**

Ce Manuel contient des informations importantes concernant l'utilisation et le fonctionnement de cette machine dans des conditions de sécurité optimales. La non-lecture de ce manuel avant d'utiliser ou d'entretenir votre machine Clarke American Sanders risque de provoquer un accident ou d'endommager la machine ou son environnement. Vous devez avoir été formé à l'utilisation de cette machine avant de l'utiliser. Si l'opérateur n'est pas en mesure de lire ce Manuel, il devra se le faire expliquer entièrement avant de tenter d'utiliser cette machine.

Toutes les directions données dans ce Manuel le sont par rapport à la position de l'opérateur, à l'arrière de la machine.

Pour commander un nouveau Manuel, écrivez à : Clarke®, 2100 Highway 265, Springdale, Arkansas 72764.



**Contenu de ce manuel**











Consignes de sécurité .....	23
Introduction et spécifications de l'appareil .....	24
Transport de l'appareil .....	25
Préparation de l'appareil .....	26
Utilisation de l'appareil .....	28
Dépannage .....	29
Ponçage et papier abrasif .....	30

**Section II, manuel de réparation et schémas de pièces**

Schéma d'assemblage #1 .....	32
Schéma d'assemblage #2 .....	33
Schéma d'assemblage #3 .....	34
Schéma de câblage .....	35

**CONSIGNES DE SÉCURITÉ**

 <b>DANGER</b> signifie :	Si une consigne <b>DANGER</b> figurant dans ce manuel d'utilisation ou sur l'appareil n'est pas respectée ou suivie, des blessures graves, voire mortelles, peuvent vous arriver ainsi qu'à d'autres personnes. Lisez et observez toutes les consignes <b>DANGER</b> apparaissant sur l'appareil ou dans votre manuel d'utilisation.
 <b>AVERTISSEMENT</b> signifie :	Si une consigne <b>AVERTISSEMENT</b> figurant dans ce manuel d'utilisation ou sur l'appareil n'est pas respectée ou suivie, des blessures peuvent vous arriver ainsi qu'à d'autres personnes. Lisez et observez toutes les consignes <b>AVERTISSEMENT</b> apparaissant sur l'appareil ou dans votre manuel d'utilisation.
 <b>ATTENTION</b> signifie :	Si une consigne <b>ATTENTION</b> figurant dans ce manuel d'utilisation ou sur l'appareil n'est pas respectée ou suivie, vous risquez d'endommager l'appareil et de causer divers dommages matériels. Lisez et observez toutes les consignes <b>ATTENTION</b> apparaissant sur l'appareil ou dans votre manuel d'utilisation.

-  **DANGER :** Si vous ne lisez pas le manuel d'utilisation avant d'utiliser ou réparer votre appareil Clarke, vous risquez de vous blesser ainsi que d'autres personnes. Vous risquez également d'endommager l'appareil et de causer divers dommages matériels. Avant d'utiliser cet appareil, vous devez avoir reçu une formation sur son utilisation. **Si un utilisateur est incapable de lire ce manuel, il doit en demander une explication complète avant d'utiliser l'appareil.**
-  **DANGER :** Le ponçage des parquets de bois peut créer un environnement explosif ou combustible. Ne pas utiliser cet appareil à proximité de solvants, de diluants, d'alcool, de carburant, de poussière de bois ou d'autres matériaux inflammables. Les vapeurs et la poussière de bois produites par le ponçage des parquets peuvent créer un environnement explosif. Les briquets, les témoins lumineux, les étincelles électriques et toutes les autres sources d'allumage doivent être éteints. Garder la zone de travail bien aérée.
-  **DANGER :** Une électrocution peut survenir si l'appareil est réparé alors qu'il est raccordé à une source d'alimentation électrique. Déconnecter l'alimentation électrique avant toute réparation.
-  **DANGER :** Une électrocution ou incendie peuvent survenir si l'appareil est utilisé avec un cordon d'alimentation électrique endommagé. Le cordon d'alimentation doit demeurer à bonne distance du patin de ponçage. Le cordon doit toujours être soulevé au-dessus de l'appareil. Ne jamais tirer l'appareil par le cordon d'alimentation.
-  **DANGER :** Pour éviter les blessures, il faut toujours garder les mains, les pieds et les vêtements amples à bonne distance des pièces mobiles de l'appareil. Le cordon d'alimentation doit être débranché avant de remplacer le patin de ponçage ou le papier abrasif, ainsi qu'avant toute réparation. Ne pas utiliser l'appareil si toutes les protections ne sont pas en place. Ne jamais laisser l'appareil sans surveillance lorsqu'il est branché à une alimentation électrique.
-  **DANGER :** La poussière produite par le ponçage d'un parquet de bois peut exploser ou s'enflammer soudainement. Jeter sans délai toute la poussière de ponçage dans un récipient métallique ne contenant aucun combustible. Ne pas jeter au feu.
-  **AVERTISSEMENT :** La ponceuse ne doit pas être utilisée sur du bois traité sous pression. Certains bois traités sous pression contiennent de l'arsenic, le ponçage du bois traité sous pression produit des poussières dangereuses. L'inhalation de poussières dangereuses produites par du bois traité sous pression risque d'entraîner la mort ou de graves blessures. Le ponçage de bois traité sous pression ou de surfaces irrégulières risque d'endommager la ponceuse qui n'est pas converti ni par la garantie ni par les Exonérations de Dommages.
-  **AVERTISSEMENT :** En cours d'utilisation, cette machine doit être mise à la terre afin d'éviter tout choc électrique à l'opérateur. Cette machine est fournie avec un cordon à trois fils et une prise de branchement de mise à la terre à trois contacts qui se branche sur une prise de terre appropriée. Le fil vert (ou vert et jaune) du cordon est le fil de terre. Ne branchez jamais ce fil à autre chose qu'à la broche de mise à la terre de la prise de branchement.
-  **AVERTISSEMENT :** Risque d'électrocution. Ne pas utiliser l'appareil s'il a été exposé à la pluie ou arrosé avec de l'eau.
-  **AVERTISSEMENT :** Des blessures peuvent survenir si les vêtements et équipements protecteurs appropriés ne sont pas portés durant le ponçage. Durant une opération de ponçage, il faut toujours porter des lunettes de sécurité, un masque antipoussières et des vêtements protecteurs.
-  **AVERTISSEMENT :** Toute modification apportée à cet appareil peut l'endommager et blesser l'opérateur ou des passants. Les modifications non autorisées par le fabricant annulent toutes les garanties et responsabilités.

**CETTE MACHINE EST DESTINÉE A UNE UTILISATION COMMERCIALE UNIQUEMENT**



## Introduction et spécifications de l'appareil

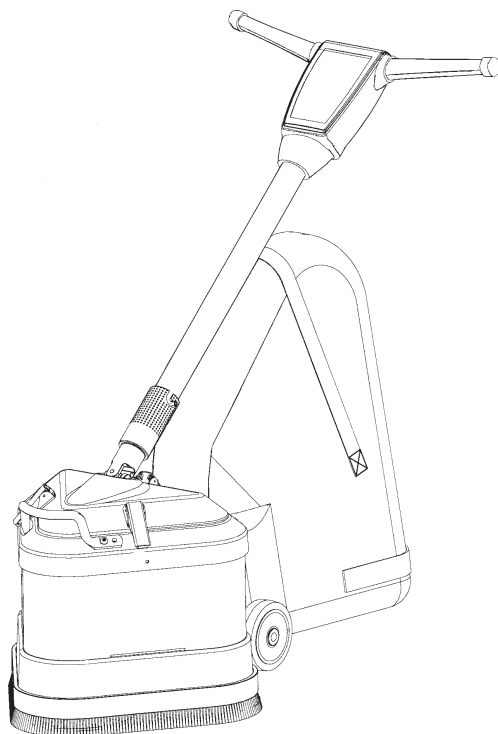

Modèle	<b>EZ Sand</b>
<b>Numéro de code</b>	07164A
<b>Tension/fréquence</b>	115V/60 Hz
<b>Instensité (A)</b>	12
<b>Moteurs (3)</b>	1/3 hp chacun
<b>Taille du patin</b>	7" de diamètre extérieur chacun
<b>Câble d'alimentation</b>	40' grosseur 12-3 gaine grise en caoutchouc
<b>Tours par minute</b>	5000 pour chaque moteur
<b>Diamètre de rotation</b>	1/4 pouces
<b>Poids à l'expédition</b>	110 lbs.
<b>Bruit (dBA)</b>	74
<b>Vibrations (m/s/s)</b>	16

## Transport de l'appareil

Pour transporter l'appareil, exécutez les opérations suivantes :

1. Débranchez la fiche de branchement électrique de l'appareil, puis enroulez le cordon d'alimentation.
2. Levez le manche puis bloquez-le en position verticale. Pour bloquer le manche, décrochez le collier moleté en le levant et en le tournant (voir figure 1), puis laissez-le glisser dans le bloc en fonte noir (voir figure 1A).
3. Déverrouillez les trois leviers qui fixent le bloc en fonte noir au socle de la machine en les levant.
4. Débranchez le cordon d'interconnexion du socle de la machine. Vous pouvez désormais lever le manche séparément et le placer dans le compartiment de transport.
5. Vous pouvez soulever le socle de la machine en saisissant les deux poignées de levage avant et sous l'emplacement de l'axe (voir figure 2).



**AVERTISSEMENT :** Cette machine est lourde ((34kg). Le manche pèse 16 kg. Pour éviter toute blessure ou dommage à la machine, saisissez-le fermement et utilisez une technique de levage adaptée. Demandez de l'aide si nécessaire.

6. Attachez l'appareil pour éviter qu'il ne bouge sur le véhicule de transport.



Figure 1



Figure 1A



Figure 2

## Préparation de l'appareil

Pour préparer l'appareil avant une utilisation, exécutez les opérations suivantes :

1. Familiarisez-vous avec l'appareil. Avant toute utilisation de l'appareil, lisez les avertissements, les consignes de sécurité et le manuel d'utilisation. Si un utilisateur est incapable de lire ce manuel, il doit en demander une explication complète avant d'utiliser l'appareil.
2. Fixez le manche au socle de la machine en suivant les instructions suivantes :
  - a.) L'étiquette du manche doit être orientée vers l'avant de la machine et le bloc en fonte noir doit se poser et se fixer dans le socle de la machine.
  - b.) Plaquez les trois taquets sur le socle de la machine. Les crochets des taquets doivent glisser par dessus les fixations situées sur le socle de la machine. Vous devez pousser légèrement sur les taquets pour les mettre en place (voir figure 3).
  - c.) Branchez le cordon d'interconnexion sur le socle de la machine (voir figure 3A).
3. Installez ou remplacez les patins circulaires. Les patins doivent être remplacés s'ils sont déchirés ou arrachés ou si le matériau de fixation est trop usé pour permettre la fixation du papier abrasif. Pour installer ou remplacer un ou plusieurs patins, suivez ces instructions :
  - a.) Verrouillez le manche en position verticale.
  - b.) Inclinez la machine jusqu'à ce qu'elle repose sur les poignées.
  - c.) A genoux, face à la machine, retirez les patins puis centrez les nouveaux patins sur le plateau auto agrippant (voir figure 4).
  - d.) Appuyez les patins contre le plateau auto agrippant jusqu'à ce que les crochets du système d'entraînement se fixent sur les patins (voir figure 4a).
  - e.) Remplacez la machine en position verticale.

**ATTENTION :** Vous risquez d'endommager le patin d'entraînement si vous utilisez la machine sans patin ou avec un patin déchiré ou arraché. Vous risquez d'endommager la surface adhésive du patin si vous utilisez la machine sans installer de papier abrasif.

**AVERTISSEMENT :** Lorsque vous remplacez le patin de ponçage ou le papier abrasif, ne vous placez pas et ne laissez pas d'autres personnes se placer dans une position pouvant provoquer une blessure si l'appareil venait à basculer ou se renverser.



Figure 3



Figure 3A



Figure 4



Figure 4A

## Préparation de l'appareil

Cette ponceuse est conçue pour fonctionner équipée d'un système à distance de collecte des poussières par le vide, ou du sac à poussières fourni.

### Préparation des systèmes à distance de collecte des poussières par le vide

Pour préparer la machine à l'utilisation d'un système à distance de collecte des poussières par le vide ayant une extrémité de tuyau de 5 cm, monter l'extrémité de tuyau de 5 cm (figure 5, A) directement par-dessus le tuyau d'évacuation (figure 5, B).

Pour préparer la machine à l'utilisation d'un système à distance de collecte des poussières par le vide ayant une extrémité de tuyau de 3,80 cm, procéder comme suit:

1. Monter l'adaptateur d'extrémité de tuyau (5 x 3,8 cm- Pièce n° 30563A) (figure 5, C) sur le tuyau d'évacuation (figure 5, B).
2. Introduire l'extrémité de tuyau de 3,80 cm (figure 5, D) dans l'adaptateur (figure 5, C).

NOTE: Faire démarrer le système à distance de collecte par le vide avant de travailler.

### Préparation pour utilisation du sac à poussières fourni

Pour préparer la machine à l'utilisation du sac à poussières fourni (Pièce n° 53673A), procéder comme suit:

1. Installez le sac à poussières en appuyant son extrémité sur le tuyau d'évacuation jusqu'à ce que l'anneau se verrouille dans la rainure (figure 6).
2. Pour retirer le sac à poussières du tuyau d'évacuation, soulever l'extrémité de l'ouverture du sac pour partiellement dégager la nervure interne de la rainure, puis tirer.
3. Pour vider le sac à poussières, ouvrir la fermeture éclair de la trappe d'évacuation des déchets et expulser le contenu en retournant le sac.

NOTE: Pour obtenir les meilleurs résultats, vider fréquemment le sac. Respecter toutes les mises en garde indiquées dans le présent manuel et sur le sac à poussières.

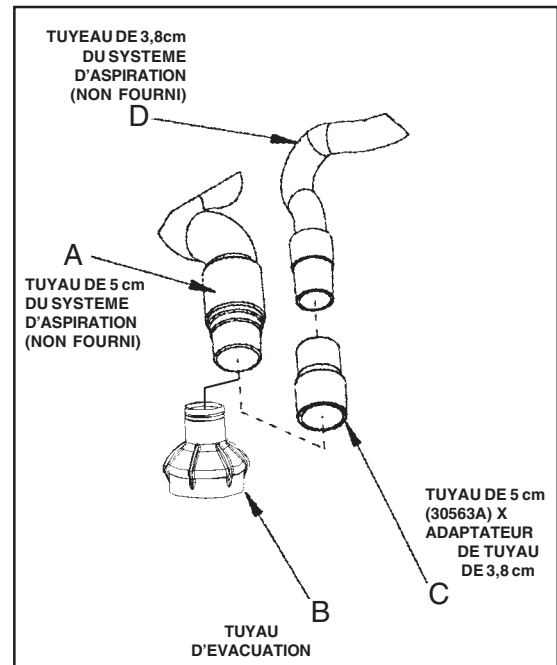

Figure 5

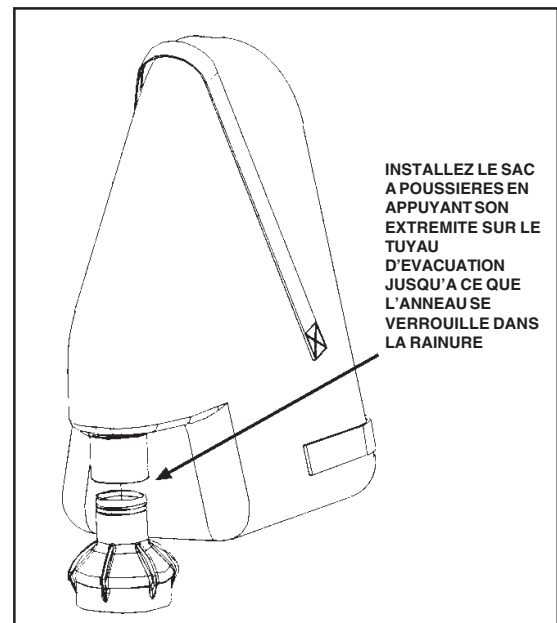

Figure 6



## Utilisation de l'appareil

Pour poncer les sols, suivez cette procédure :

1. Déplacez l'appareil jusqu'au site de ponçage. Choisissez la meilleure approche pour poncer la zone à traiter. Lorsque vous ponchez une zone, déplacez-vous de façon à vous éloigner de la prise électrique. Vous réduirez ainsi les risques d'emmêler le cordon et vous serez moins souvent contraint de déplacer le cordon.
2. Installez le papier abrasif. Pour cela, appliquez la même procédure que celle décrite à la section PRÉPARATION DE L'APPAREIL pour installer les patins. Le papier abrasif utilise un système d'accrochage et de rotation identique à celui utilisé pour fixer les patins aux systèmes d'entraînement. Centrez le papier abrasif sur le patin et maintenez-le contre le patin jusqu'à ce que les crochets se fixent sur le papier abrasif.

**AVERTISSEMENT :** Vous risquez de vous blesser si la machine est branchée à une source d'alimentation pendant que vous installez les patins ou le papier abrasif. Débranchez la machine avant d'installer le patin ou le papier abrasif.

3. Connectez l'appareil à un circuit électrique adéquatement mis à la terre et protégé par un fusible ou un disjoncteur.
4. Tout en maintenant le manche, saisissez et faites glisser le collier de verrouillage moleté vers le manche puis fixez-le à l'encoche aménagée dans le tube en le faisant tourner (Voir fig. 7). Baissez le manche jusqu'à une position confortable pour vous.
5. Pousser sur le bouton de verrouillage (1) et appliquer une pression des mains sur les leviers (2). Pour arrêter l'appareil, relâchez les leviers (Voir fig. 8).

**ATTENTION :** Pour éviter d'endommager les parquets et pour réduire le tourbillonnement, gardez l'appareil en mouvement lorsque le moteur fonctionne.

**REMARQUE :** Pour avoir des conseils sur le ponçage et le papier abrasif, voir en page 30.



Figura 7



Figura 8

**Dépannage**

Problème	Cause	Solution
Le moteur ne démarre pas.	Aucune alimentation électrique.  Le verrou n'est pas enfoncé.  Interrupteur défectueux, mauvaise connexion.	Vérifiez l'alimentation électrique et les connexions.  Enfoncez le verrou avant d'actionner la manette de commande.  Contactez un détaillant Clarke agréé.
Le moteur démarre mal ou fonctionne trop lentement.	Tension faible à cause d'une rallonge trop longue ou trop fine.  Défectuosité du démarreur.  Problème de tension faible dans le moteur.	Utilisez une rallonge électrique de grosseur 14 ne dépassant pas 50 pieds.  Contactez un détaillant Clarke agréé.  Contactez un détaillant Clarke agréé.
Le fusible ou le disjoncteur saute très souvent.	Tension trop faible.  Mauvaise connexion.  Moteur défectueux.	Éliminez la rallonge électrique. Trouvez une source d'alimentation électrique plus proche du site. Faites vérifier la tension électrique par un électricien.  Contactez un détaillant Clarke agréé.  Contactez un détaillant Clarke agréé.
Le manche semble être mal fixé au socle de la machine.	Les taquets ont été décrochés/	Pour serrer les taquets, desserrez le contre-écrou, vissez le crochet du taquet puis resserrez le contre-écrou.



**Ponçage et papier abrasif****Premier passage**

Le but du premier passage est d'enlever l'ancienne finition et les plus grosses imperfections. Utilisez un papier abrasif à gros grains (20-36 grains).

**Passages finaux**

Le but d'un passage final est d'enlever les rayures produites durant le premier passage. Utilisez un papier abrasif à petits grains (60-80 grains).

Si la surface demeure rugueuse après un passage final, il pourrait être nécessaire d'utiliser un papier abrasif à grains plus fins (80-100 grains). La grosseur des grains abrasifs doit être choisie avec soin. Un grain trop fin risque de refermer les pores du bois, nuisant ainsi à l'absorption ultérieure de la teinture.

Si vous détectez une vitrification ou des traces de brûlure, le papier abrasif s'est émoussé et doit être remplacé.

<b>Grains</b>	<b>Utilisation</b>	<b>Qualité standard N° de pièce/Qté</b>
20 grains	Pour l'élimination des grosses imperfections et l'uniformisation d'un vieux parquet. Pour l'élimination des vieilles couches de peinture et de vernis.	54082A
36 grains	Pour le premier ponçage d'un parquet neuf (érable, chêne). Pour l'élimination des petites imperfections et de la finition des vieux parquets.	54081A
60 grains	Pour nettoyer après le passage d'un abrasif à 36 grains.	54080A
80 grains	Pour le ponçage final de certains parquets de bois franc. Pour nettoyer après le passage d'un abrasif à 60 grains.	54079A
100 grains	Pour le ponçage final de certains parquets de bois franc et de bois mou lorsqu'une surface lisse est désirée.	54078A
120 grains	Pour le ponçage final de certains parquets de bois franc et de bois mou lorsqu'une surface lisse est désirée. Pour le nivellement après l'application d'une couche de produit de finition.	53886A

---

**Clarke<sup>®</sup>**  

---

**American Sanders**

**EZ Sand**

**Section II**  
**Parts and Service Manual**

(71158A)

**Clarke®**  
**American Sanders**  
**EZ Sand**  
**Assembly Drawing and Parts List #1 4/07**

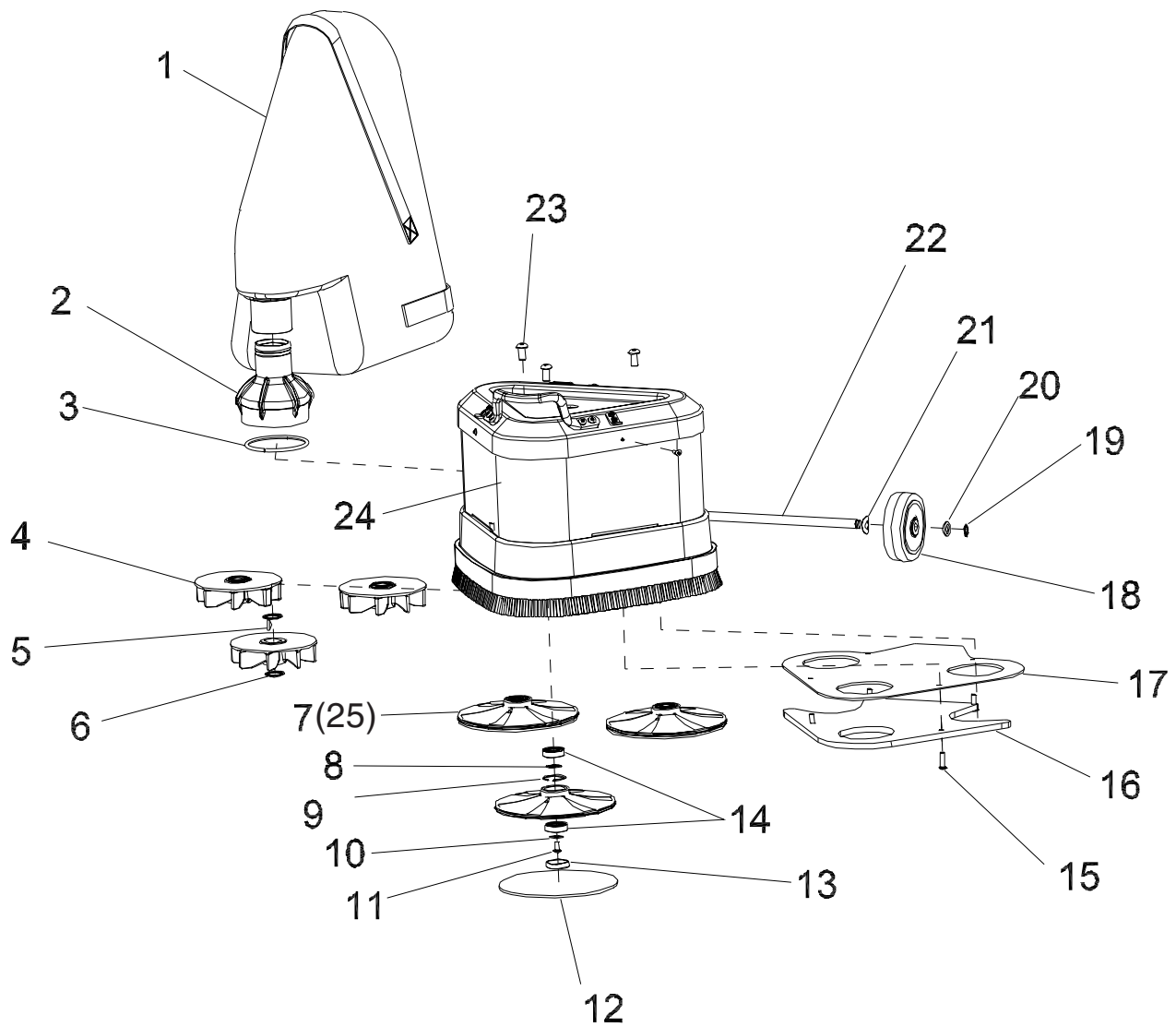

Ref. #	Part No.	Description	Qty
1	53673A	Dust Bag	1
2	53676A	Adapter, Dust Bag	1
3	61795A	Ring, Locking Adapter	1
4	29893A	Dust Fan	3
5	915028	Key, 1/8 x 5/8	3
6	807305	Retaining Ring	6
7	38734A	Disc, Sanding	3
8	61355A	Spacer	3
9	747304	Retaining Ring	3
10	87007A	Washer, Flat, 1/4	3
11	87700A	Screw, 1/4-20 x 1/2	3
12◆	11139A	Pad, Foam Driver	1
13	30771A	Plug, Sanding Pad	3

Ref. #	Part No.	Description	Qty
14	902606	Bearing	6
15	80139A	Screw, 1/4-20 x 7/8	4
16	61873A	Weight, Bottom	2
17	61841A	Cover, Bottom	1
18	59940A	Wheel, 4" OD	2
19	507342	Retaining Ring, 1/2 OD	2
20	980215	Washer, Thrust	2
21	80295A	Washer, Bowed	2
22	61744B	Axle, Wheel	1
23	962565	Screw, 3/8-16 x 1/2	3
24	70499A	Label, CAS	1
*25	11148A	Kit, Hook Repair	1
NI	11154A	Disc (incl. items 7,8,9,14)	3

NOTE: ◆ indicates a change has been made since the last publication of this manual.

\*NOTE: Item 25 will repair one complete machine.

**Clarke®  
American Sanders**

**EZ Sand  
Assembly Drawing & Parts List #2 2/07**

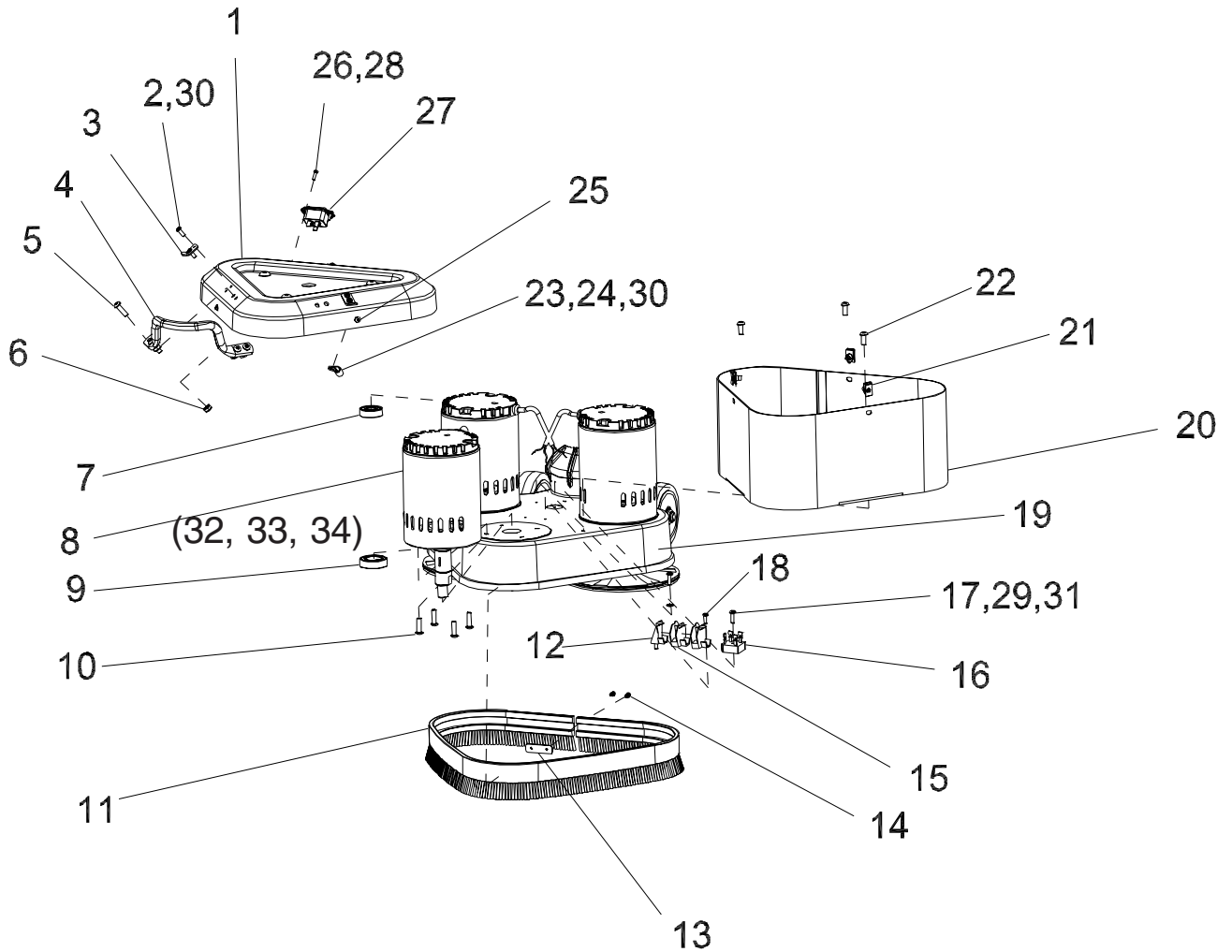

Ref. #	Part No.	Description	Qty
1	61846A	Cover, Motor	1
2	962027	Screw, 8-32 x 1/2	5
3	53770A	Keeper, Latch	3
4	61806A	Handle, Housing	1
5	98472A	Screw, 1/4-20 x 5/8	4
6	81217A	Nut, Lock, 1/4-20	4
7	902567	Ball Bearing	3
8	53672A	Motor, EZ Sand	3
9	51176A	Ball Bearing	3
10	80139A	Screw, 1/4-20 x 7/8	12
11	30685A	Dust Skirt	1
12	40958A	Adapter, Mounting	1
13	61793A	Plate, Backing, Skirt	1
14	80309A	Screw, #6 x 3/8	2
15	40957A	Terminal Block	2
16	912287	Rectifier	1
17	80311A	Screw, 10-32 x 5/8	2*
18	85303A	Screw, 8-32 x 3/8	2

Ref. #	Part No.	Description	Qty
19	29892A	Mainframe	1
20	61847A	Shroud, Motor	1
21	80319A	Nut, 10-24, U-Type	3
22	962822	Screw, 1/4-20 x 5/8	3
23	872102	Nylon Clip	1
24	85614A	Screw, 8-32 x 3/4	1
25	962798	Screw, 10-24 x 1/2	3
26	80310A	Screw, 6-32 x 1/2	2
27	40930A	Inlet, Electrical	1
28	920056	Nut, Lock, 6-32	2
29	980650	Washer, Lock #10	1
30	920065	Nut, Lock, 8-32	6
31	980603	Washer, Lock, #10 Ext.	1
32	54287A	Armature	1
33	40826A	Brush	2
34	448396	Brush Springs	2
NI	40928A	Harness (attaches item 27 to item 16)	1
NI	40956A	Harness (attaches item 16 to item 15)	1

\*NOTE: Second screw is used for attaching ground wires.

**Clarke®**  
**American Sanders**  
 EZ Sand  
 Assembly Drawing & Parts List #3 1/07

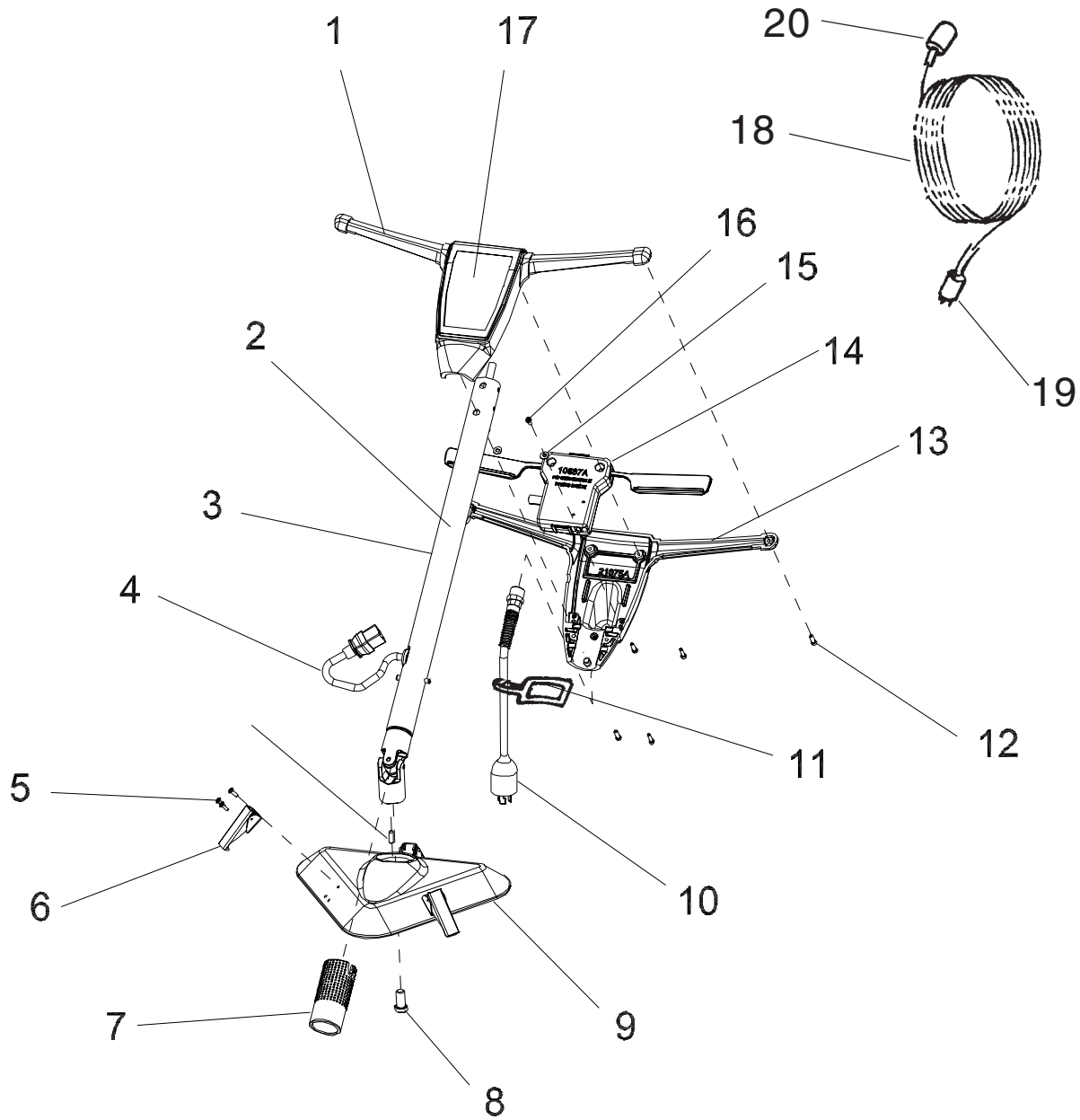

Ref. #	Part No.	Description	Qty
1	21074A	Handle, Front	1
2	71157A	Label, Warning	1
3	61842A	Handle Weldment	1
4	40929A	Cord, Interconnect	1
5	962027	Screw, 8-32 x 1/2	9
6	55721A	Latch, Cam	3
7	61801A	Collar, Handle Lock	1
8	80318A	Screw, 1/2-13 x 1	1
9	29895A	Weight, Iron	1

Ref. #	Part No.	Description	Qty
10	40931A	Cord, Pigtail	1
11	70175A	Tag, Warning	1
12	80284A	Screw, 10-32 x 3/4	6
13	21075A	Handle, Back	1
14	10687A	Module, Interlock	1
15	80291A	Washer, Flat #10	1
16	80290A	Screw, 10-32 x 3/8	2
17	71156A	Label, Handle	1
18	40540A	Cordset	1
19	911248	Plug	1
20	911461	Connector L5-15R	1

**Clarke®**  
**American Sanders**  
 EZ Sand  
 Electrical Schematic 2/07

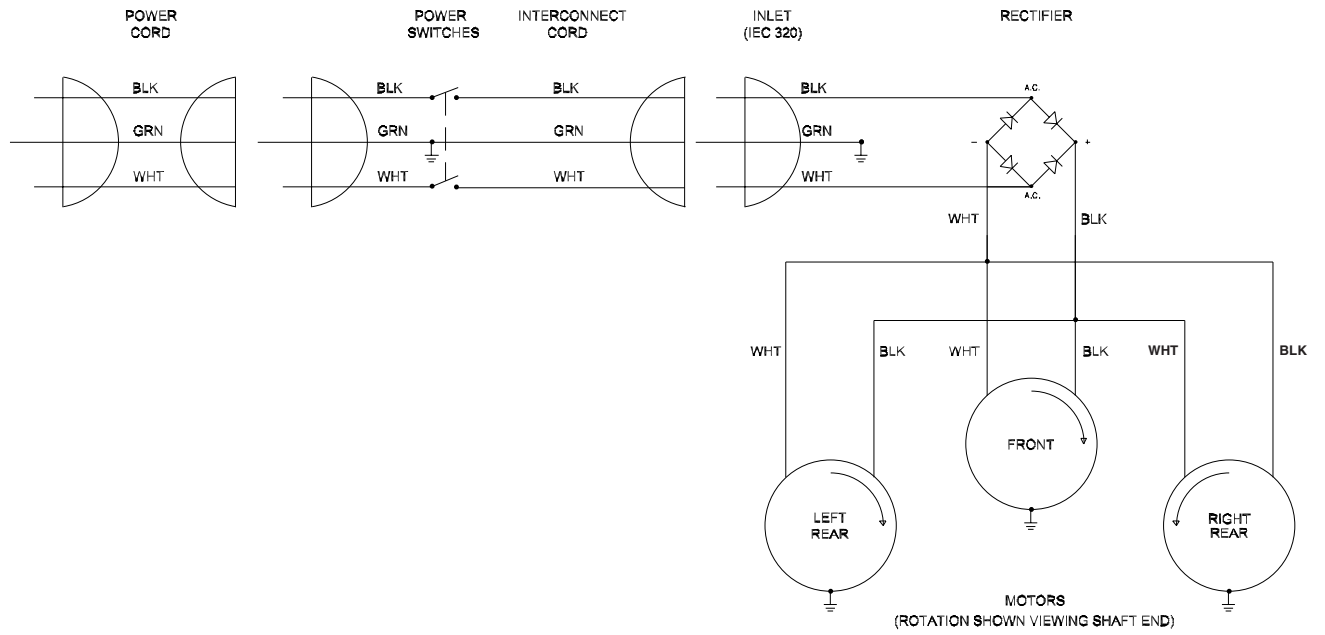





# CLARKE PRODUCT SUPPORT BRANCHES

## U. S. A. Locations

### PRODUCTION FACILITIES

**Clarke®**, Springdale, Arkansas  
2100 Highway 265  
Springdale, Arkansas 72764  
(479) 750-1000  
**Customer Service - 1-800-253-0367**  
**Technical Service - 1-800-356-7274**

### SERVICE FACILITIES

**Clarke®**, Elk Grove, Illinois 60007  
2280 Elmhurst Road  
(847) 956-7900

**Clarke®**, Denver, Colorado 80204  
1955 West 13th Ave.  
(303) 623-4367

**Clarke®**, Houston, Texas 77040  
7215 North Gessner Road  
713-937-7717

### SERVICE AND SALES FACILITY

**American Lincoln® / Clarke**, Madison Heights,  
Michigan 48071-0158  
29815 John R.  
(810) 544-6300

**American Lincoln® / Clarke**, Marietta, Georgia 30066  
1455 Canton Road  
(770) 973-5225

---

**Clarke®**

**Clarke American Sanders**

**A.L. Cook**

**Customer Service Headquarters and Factory**  
2100 Highway 265  
Springdale, Arkansas 72764  
(479) 750-1000

**Technical Service**  
1-800-356-7274

## European Locations

### PRODUCTION FACILITIES

ALTO Danmark A/S, Aalborg  
Blytaekkervej 2  
DK-9000 Aalborg  
+45 72 18 21 00

ALTO Danmark A/S, Hadsund  
Industrikvarteret  
DK-9560 Hadsund  
+45 72 18 21 00

### SALES SUBSIDIARIES

ALTO US - Canada, Ontario (Canada)  
4080 B Sladeview Crescent Unit 1  
Mississauga, Ontario L5L 5Y5  
(905) 569 0266

ALTO Overseas Inc., Sydney (Australia)  
1B/8 Resolution Drive  
Caringbah NSW 2229  
+61 2 9524 6122

ALTO Cleaning Systems Asia Pte Ltd., Singapore  
No. 17 Link Road  
Singapore 619034  
+65 268 1006

ALTO Deutschland GmbH, Bellenberg (Germany)  
Guido-Oberdorfer-Straße 2-8  
89287 Bellenberg  
+49 0180 5 37 37 37

ALTO Cleaning Systems (UK) Ltd., Penrith  
Gilwilly Industrial Estate  
Penrith  
Cumbria CA11 9BN  
+44 1768 868 995

ALTO France S.A. Strasbourg  
B.P. 44, 4 Place d'Ostwald  
F-67036 Strasbourg  
Cedex 2  
+33 3 8828 8400

ALTO Nederland B.V.  
Postbus 65  
3370 AB Hardinxveld-Giessendam  
The Netherlands  
+31 184 677 200

ALTO Sverige AB, Molndal (Sweden)  
Aminogatan 18  
Box 4029  
S-431 04 Molndal  
+46 31 706 73 00

ALTO Norge A/S, Oslo (Norway)  
Bjornerudveien 24  
N-1266  
+47 2275 1770

## **Clarke® American Sanders U. S. Warranty**

This Clarke American Sanders Industrial/Commercial Product is warranted to be free from defects in materials and workmanship under normal use and service for a period of two years from the date of purchase, when operated and maintained in accordance with Clarke American Sanders's Maintenance and Operations Instructions.

This warranty is extended only to the original purchaser for use of the product. It does not cover normal wear parts such as electrical cable, rubber parts, hoses and motor brushes.

If difficulty develops with the product, you should:

- (a). Contact the nearest authorized Clarke American Sanders repair location or contact the Clarke American Sanders Service Operations Department, 2100 Highway 265, Springdale, Arkansas 72764, for the nearest authorized Clarke American Sanders repair location. Only these locations are authorized to make repairs to the product under this warranty.
- (b). Return the product to the nearest Clarke American Sanders repair location. Transportation charges to and from the repair location must be prepaid by the purchaser.
- (c). Clarke American Sanders will repair the product and or replace any defective parts without charge within a reasonable time after receipt of the product.

Clarke American Sanders's liability under this warranty is limited to repair of the product and/or replacement of parts and is given to purchaser in lieu of all other remedies, including INCIDENTAL AND CONSEQUENTIAL DAMAGES.

THERE ARE NO EXPRESS WARRANTIES OTHER THAN THOSE SPECIFIED HEREIN. THERE ARE NO WARRANTIES WHICH EXTEND BEYOND THE DESCRIPTION OF THE FACE HEREOF. NO WARRANTIES, INCLUDING BUT NOT LIMITED TO WARRANTY OF MERCHANTABILITY, SHALL BE IMPLIED. A warranty registration card is provided with your Clarke American Sanders product. Return the card to assist Clarke American Sanders in providing the performance you expect from your new floor machine.

**Clarke®**, 2100 Highway 265, Springdale, Arkansas 72764

**Clarke American Sanders reserves the right to make changes or improvements to its machine without notice.**

**Always use genuine Clarke American Sanders Parts for repair.**

**Clarke®**  

---

**American Sanders**

2100 Highway 265  
Springdale, Arkansas, 72764